

Alimentadores de alambre ArcReach®

Edición de enero de 2021 • N.º de índice M/6.55S

Alimentador de alambre con detección de voltaje 

Resumen de características

Aplicaciones industriales pesadas

Astilleros
Construcción
Fabricación pesada
Alquiler

Procesos

MIG (GMAW)
Núcleo fundente (FCAW)
MIG pulsada (GMAW-P)*
RMD®*

*Disponible únicamente con el alimentador inteligente ArcReach.

Potencia de alimentación

14-48 VCC de voltaje de funcionamiento,
110 VCC de OCV máximo

Velocidad de alimentación de alambre

SuitCase 8 y 12: 50-780 ipm (1,3-19,8 m/min)
SuitCase 12 para servicio pesado: 30-400 ipm (0,76-10,2 m/min)

Alimentador inteligente: 50-500 ipm (1,3-12,7 m/min)

Peso neto

SuitCase 8: 28 lb (13 kg)
SuitCase 12 y 12 para servicio pesado: 35 lb (15,9 kg)
Alimentador inteligente: 50 lb (23 kg)



Las tecnologías de soldadura innovadoras pueden ahorrarle horas a diario.

La tecnología de soldadura ArcReach minimiza el tiempo sin valor agregado para caminar hacia y desde la fuente de alimentación y maximiza el tiempo de funcionamiento del arco, la calidad de la soldadura y la seguridad en el lugar de trabajo.

Quando los operarios tienen pleno control en el alimentador, o de manera remota (incluso a cientos de pies de la fuente de alimentación), se minimiza el tiempo de inactividad y se maximiza la productividad, al mismo tiempo que se mejora la seguridad del operario y se logran soldaduras de alta calidad.



ArcReach SuitCase® 8

ArcReach SuitCase® 12

Alimentador inteligente ArcReach



Más productividad y eficiencia en el lugar de trabajo



Mayor tiempo de actividad



Mayor seguridad en el lugar de trabajo



Máxima compatibilidad con la flota



Más control de los operarios

ArcReach®

Control remoto de voltaje en el alimentador de alambre o remoto sin necesidad de un cordón de control. Consulte la página 2 para más información.

TRUE BLUE®
3YR. WARRANTY

El alimentador de alambre tiene una garantía de tres años para piezas y fabricación.



Miller Electric Mfg. LLC

An ITW Welding Company
1635 West Spencer Street
P.O. Box 1079
Appleton, WI 54912-1079 EE. UU.

Venta de equipos en Estados Unidos y Canadá

Teléfono: 866-931-9730
FAX: 800-637-2315
Teléfono internacional: 920-735-4554
FAX internacional: 920-735-4125

MillerWelds.com



Beneficios de los alimentadores de alambre ArcReach®



Más productividad y eficiencia en el lugar de trabajo

Las capacidades de ArcReach eliminan el tiempo necesario para el seguimiento de los cables de soldadura en cientos de pies hacia la fuente de alimentación, porque los operarios pueden hacer ajustes en el alimentador de alambre ArcReach o de manera remota.

- **La compensación de longitud de cable (CLC™)** garantiza que el voltaje configurado por los operarios sea el voltaje que obtienen al ajustarlo automáticamente de acuerdo con la longitud del cable, incluso a cientos de pies de distancia de la fuente de alimentación. *(Disponible únicamente cuando el sistema está conectado a una fuente de alimentación XMT 350 FieldPro).*



Mayor tiempo de actividad

Los alimentadores y controles remotos ArcReach se probaron en campo extensamente y ofrecen el desempeño necesario con componentes internos de construcción resistente.

- **Elimine los gastos relacionados con mantener o reemplazar cordones de control que se dañan con facilidad**, ya que los cables de soldadura se usan para comunicar parámetros de soldadura entre el alimentador de alambre y la fuente de alimentación.



Mayor seguridad en el lugar de trabajo

Las posibilidades de lesiones causadas por resbalones, tropezones o caídas se reducen, ya que la tecnología ArcReach permite que los operarios de soldadura cambien parámetros en el alimentador de alambre o el control remoto en lugar de tener que desplazarse en el trabajo por varios pisos atestados de cosas hasta llegar a la fuente de alimentación.



Máxima compatibilidad con la flota

Maximice la compatibilidad con la flota y aproveche los beneficios de ArcReach al combinar las soldadoras XMT 350 FieldPro y ArcReach con otros productos compatibles con ArcReach.



Más control de los operarios

Hay un mayor control para los operarios de soldadura con ajustes rápidos y fáciles en el alimentador de alambre/control remoto.

- **Los operarios de soldadura pueden utilizar la función de ajuste durante la soldadura (AWW™)** para cambiar parámetros de soldadura cuando el arco está encendido. *(Disponible únicamente cuando el sistema está conectado a una fuente de alimentación XMT 350 FieldPro).*
- **Los cambios de parámetros inadvertidos hechos por otros trabajadores pueden evitarse fácilmente**, ya que al conectar un accesorio ArcReach desde la fuente de alimentación se bloquean automáticamente los controles del panel de la fuente de alimentación.
- **Regrese a un proceso de soldadura anterior más rápidamente**, ya que la fuente de alimentación se restaura a su configuración anterior una vez que se quita el accesorio ArcReach.
- **Reduzca la posibilidad de usar un proceso de soldadura incorrecto**, ya que Auto-Process Select™ configura automáticamente la fuente de alimentación con el proceso de soldadura correcto en función de la polaridad aplicada al accesorio de soldadura.

ArcReach®

Control remoto de la fuente de alimentación sin cordón de control.

La tecnología ArcReach usa el cable de soldadura existente para comunicar la información de control de soldadura entre el alimentador o el control remoto y la fuente de alimentación. Esta tecnología elimina la necesidad de cables de control y sus problemas y costos asociados.

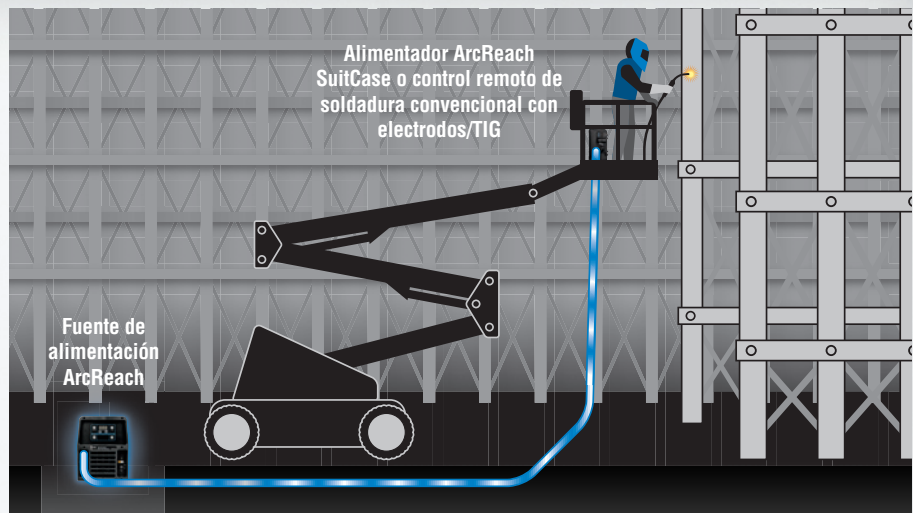

Características de ArcReach® SuitCase® 8 y 12



Los pasadores de la guía de entrada de fricción ultrabaja facilitan la carga del alambre sin deformarlo en el camino hacia los rodillos de accionamiento. Solo debe pasar el alambre a través de las clavijas hacia los rodillos de accionamiento. Hay dos maneras de hacer avanzar el alambre a través del rodillo de accionamiento y hacia la antorcha. Puede abrir el brazo de presión y pasar el alambre hacia las ranuras del rodillo de accionamiento y en la entrada de la antorcha o puede colocar el alambre entre las clavijas y usar el interruptor de avance lento/purga para hacer avanzar el alambre a través del rodillo de accionamiento.



La escala graduada de la perilla reguladora de presión del alambre proporciona un ajuste fácil y una presión uniforme en los rodillos de accionamiento y el alambre. El conjunto del motor está diseñado específicamente para aplicaciones de soldadura móvil a fin de suministrar el alambre de manera óptima y uniforme. El torque del motor y el sistema de rodillos de accionamiento mejorados están diseñados para alimentar un alambre macizo de diámetro pequeño (0,023 in) en un alambre con núcleo de diámetro grande (5/64 in). El modelo Suitcase 12 para servicio pesado tiene una relación de engranajes más reducida, lo que amplía el rango de diámetros de alambre para incluir el alambre con núcleo de 3/32 in.

El control electrónico de velocidad de alimentación de alambre con tacómetro integrado asegura una exactitud en la velocidad y la uniformidad de alimentación del alambre equiparable a la de los mejores alimentadores de banco, lo que facilita la producción de soldaduras de calidad.

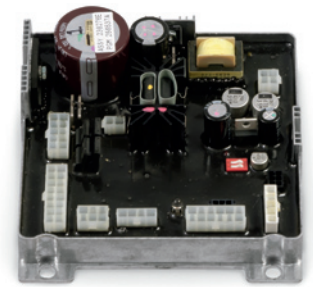

La placa de circuitos impresos encapsulada y en bandeja agrega una confiabilidad excepcional, incluso en los entornos más exigentes. La placa tiene un aislamiento pleno para el gatillo. Un gatillo de la antorcha en corto no afectará la operación del alimentador.

Los medidores digitales con tecnología SunVision™ pueden mostrar el voltaje, la velocidad del alambre y el amperaje, si se desea. Los medidores pueden verse claramente incluso con luz solar directa.

Caja de polipropileno con rieles de deslizamiento integrados y capacidad de abrir la puerta para cambiar con el alimentador en posición vertical.

El programa doble de velocidad del alambre reduce la velocidad del alambre al 87,5 de la velocidad estándar. Requiere una antorcha de programa doble o un interruptor de programa doble (se venden por separado).

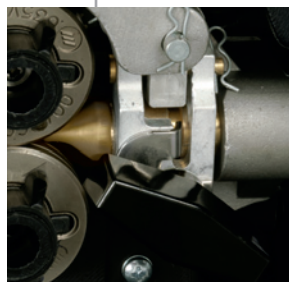

La lengüeta de traba de la antorcha es para antorchas que cuenten con la ranura correspondiente para enganchar. Evita que la antorcha se salga si arrastra el alimentador.



La entrada de gas retrocedida a la parte posterior del estuche está protegida contra el contacto incidental con el cable de soldadura. Esto garantiza un suministro de gas de protección uniforme y libre de contaminantes a la antorcha. La válvula de gas con filtro doble evita la acumulación de suciedad que afectaría el flujo de gas.

Características de ArcReach® SuitCase®

Definición del estándar de desempeño. El motor de accionamiento de servicio pesado con control de tacómetro ofrece una velocidad de alimentación de alambre que es exacta y uniforme a partir del inicio de la soldadura hasta el final, y de una soldadura a la siguiente. Esto ofrece una calidad uniforme del arco. Amplio rango de voltaje para alambres pequeños y grandes sin vibración del contactor ni interrupciones del arco.

Establezca los voltios y la velocidad de alimentación de alambre de manera remota. Esta interfaz sencilla en el alimentador permite que los operadores ajusten los parámetros en el punto de uso sin cordones de control.

El diseño duradero reduce el tiempo de inactividad. La caja resistente a los impactos y la eliminación de los cordones de control del alimentador ofrecen una solución sólida y duradera para entornos difíciles.



Sencillo cambio de procesos. Solo debe conectar el alimentador ArcReach SuitCase a los conectores y estará listo para comenzar. La fuente de alimentación cambia de configuración automáticamente para ejecutar procesos con alambres convencionales.

Solución fácil para el proceso con alambres tradicionales. Agregue la capacidad de núcleo fundente de XMT 350 FieldPro™ para pasadas de llenado y tapado para una mayor productividad.

Soldadura con alambre de diámetro grande (3/32 in). El modelo ArcReach SuitCase 12 para servicio pesado está específicamente diseñado para aplicaciones que usan alambre de 3/32 in.

Panel de control de ArcReach® SuitCase®

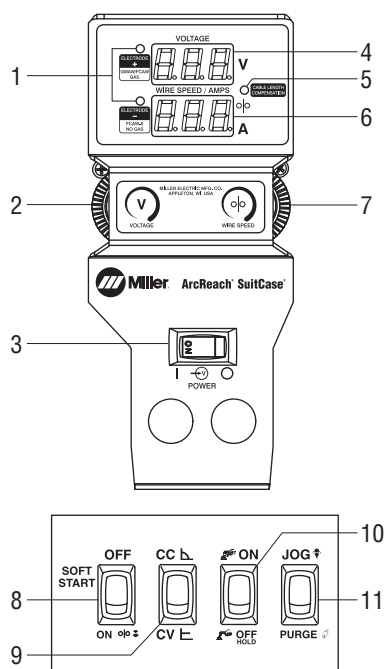

Panel de control interno

1. Indicadores de polaridad
2. Control de voltaje
3. Interruptor de control de potencia
4. Voltímetro
5. Indicador de compensación de longitud del cable (CLC)
6. Medidor de la velocidad del alambre/amperaje
7. Control de velocidad del alambre
8. Interruptor de arranque suave
9. Interruptor CC/CV
10. Interruptor de retención del gatillo
11. Interruptor de avance lento/purga



Diagrama de instalación para MIG

Especificaciones de ArcReach® SuitCase® (Sujetas a cambios sin previo aviso).

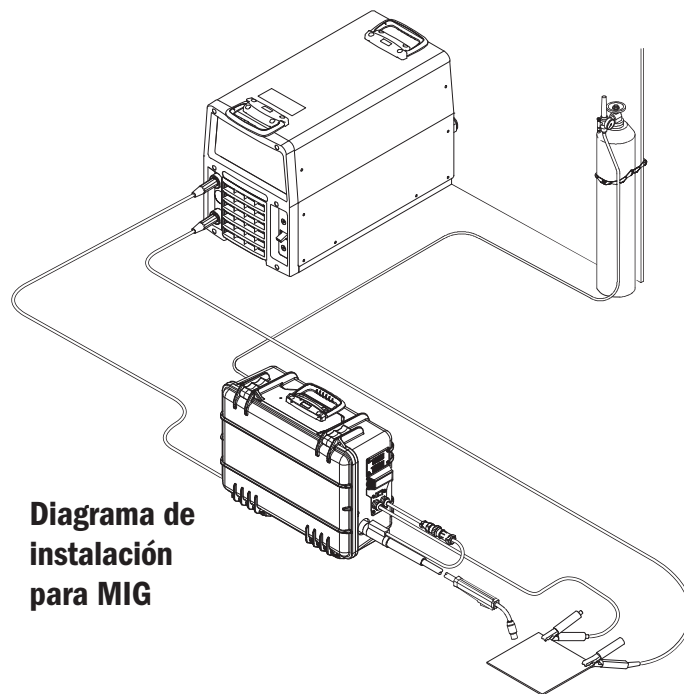

(Uso con fuentes de alimentación de CC, modos CC o CV).

Modelo	Potencia de alimentación	Capacidad nominal de entrada del circuito de soldadura	Velocidad de alimentación de alambre	Tipo de alambre y capacidad de diámetro	Máx. capacidad del tamaño del carrete	Dimensiones	Peso neto
8	Opera en voltaje de circuito abierto y voltaje de arco:	330 A a un ciclo de trabajo del 60 %	50-780 ipm (1,3-19,8 m/min.) según el voltaje del arco	Alambre macizo: 0,023– 0,052 in (0,6–1,4 mm) Núcleo fundente: 0,030– 5/64 in (0,8–2,0 mm)	8 in (203 mm) 14 lb (6,4 kg)	Altura: 12,75 in (324 mm) Ancho: 7,25 in (184 mm) Profundidad: 18 in (457 mm)	28 lb (13 kg)
12	14–48 VCC/ 110 máx. OCV	425 A a un ciclo de trabajo del 60 %		Alambre macizo: 0,023– 0,052 in (0,6–1,4 mm) Núcleo fundente: 0,030– 5/64 in (0,8–2,0 mm)	12 in (305 mm) 45 lb (20 kg)	Altura: 15,5 in (394 mm) Ancho: 9 in (229 mm) Profundidad: 21 in (533 mm)	35 lb (15,9 kg)
12 servicio pesado		450 A a un ciclo de trabajo del 60 %	30–400 ipm (0,76–10,2 m/min.) según el voltaje del arco	Núcleo fundente: 0,030– 3/32 in (0,8–2,4 mm)			

Características del alimentador inteligente ArcReach®

El alimentador inteligente ArcReach Ofrece una excelente soldadura sinérgica RMD® y MIG pulsada a una distancia máxima de 200 pies desde la fuente de alimentación sin cordones de control. Esto es el doble de la distancia posible previamente. Además, los procesos de RMD y MIG pulsada reducen las fallas en la soldadura y eliminan el gas de respaldo en algunas aplicaciones de acero inoxidable y de cromo molibdeno.

Sencillo cambio de procesos. Solo debe conectar inteligente el alimentador inteligente ArcReach a los conectores y estará listo para comenzar. Todos los controles pasan automáticamente al alimentador inteligente ArcReach.



Procesos sinérgicos. Las soldaduras RMD y MIG pulsada permiten que en los procedimientos con alambre y gas se elimine el tiempo dedicado al cambio de procesos.

El diseño duradero reduce el tiempo de inactividad. La caja resistente a los impactos y la eliminación de los cordones de control del alimentador ofrecen una solución sólida y duradera para entornos difíciles.

Panel de control del alimentador inteligente ArcReach®

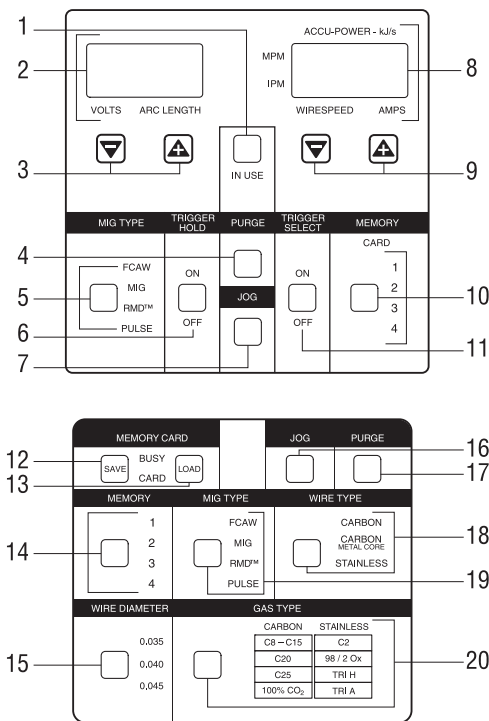

Panel de control interno

1. Botón e indicador de uso
2. Pantalla e indicadores de longitud/voltaje del arco
3. Botones para disminuir y aumentar la longitud/el voltaje del arco
4. Botón de purga
5. Botón e indicador de selección del tipo de MIG
6. Botón de encendido/ apagado de la retención del gatillo
7. Botón de avance lento
8. Pantalla e indicadores de amperios/ velocidad de alimentación del alambre
9. Botones para aumentar y disminuir los amperios/la velocidad de alimentación del alambre
10. Botón de selección de memoria e indicador de posición
11. Botón de encendido/ apagado del gatillo
12. Botón de la tarjeta de memoria
13. Botón para carga en la tarjeta de memoria
14. Botón de selección de memoria e indicador de posición
15. Botón e indicador de selección del diámetro del alambre
16. Botón de avance lento
17. Botón de purga
18. Botón e indicador de selección del tipo de alambre
19. Botón e indicador de selección del tipo de MIG
20. Botón e indicador de selección del tipo de gas

Especificaciones del alimentador inteligente ArcReach® (Sujetas a cambios sin previo aviso)



(Uso con fuentes de alimentación equipadas con ArcReach).

Potencia de alimentación*	Capacidad nominal de entrada del circuito de soldadura	Velocidad de alimentación de alambre	Capacidad de diámetro del alambre	Máx. capacidad del tamaño del carrete	Dimensiones	Peso neto
XMT® 350 FieldPro™ conectado a alimentación trifásica o un motor equipado con ArcReach	275 A a un ciclo de trabajo del 60 %	50–500 ipm (1,3–12,7 m/min.) según el voltaje del arco	0,035–0,045 in (0,9–1,1 mm)	12 in (305 mm), 33 lb (15 kg)	Altura: 18 in (457 mm) Ancho: 13 in (330 mm) Profundidad: 21,5 in (546 mm)	50 lb (23 kg)

*XMT 350 FieldPro debe conectarse a la energía trifásica cuando se usa el alimentador inteligente ArcReach. El uso de monofásica puede hacer que el alimentador interrumpa impredeciblemente la soldadura.

Capacidades de procesos de soldadura

El alimentador inteligente ArcReach® conectado a una fuente de alimentación o a un motor equipados con ArcReach ofrece programas estándar para procesos de soldadura diseñados especialmente para soldar acero al carbono y tubos de acero inoxidable. Los programas de RMD® (cortocircuito modificado por MIG) y los programas de MIG son sinérgicos y están diseñados específicamente para combinaciones de tipos de alambre, diámetros de alambre y gas de protección.

Programas de acero al carbono		Tipo de alambre			
		Alambre macizo			Alambre de núcleo metálico
		0,035 in (0,9 mm)	0,040 in (1,0 mm)	0,045 in (1,1/1,2 mm)	
Gas de protección	100 % CO ₂	MIG, RMD	MIG, RMD	MIG, RMD	
	C25 (argón/25 % CO ₂)	MIG, RMD	MIG, RMD	MIG, RMD	RMD
	C20 (argón/20 % CO ₂)	MIG, RMD, pulsado	MIG, RMD, pulsado	MIG, RMD, pulsado	RMD
	C8-15 (argón/8-15 % CO ₂)	MIG, RMD, pulsado	MIG, RMD, pulsado	MIG, RMD, pulsado	Pulsado

Programas de acero inoxidable		Tipo de alambre		
		Alambre macizo		
		0,035 in (0,9 mm)	0,040 in (1,0 mm)	0,045 in (1,1/1,2 mm)
Gas de protección	C2 (argón/2 % CO ₂)	MIG, RMD, pulsado	MIG, RMD, pulsado	MIG, RMD, pulsado
	98/2 (argón/2 % oxígeno)	MIG, RMD, pulsado	MIG, RMD, pulsado	MIG, RMD, pulsado
	Tri H (90 % He/7,5 % Ar/2,5 % CO ₂)	MIG, RMD, pulsado		MIG, RMD, pulsado
	Tri A (81 % Ar/18 % He/1 % CO ₂)	MIG, RMD, pulsado		MIG, RMD, pulsado

RMD® (deposición regulada del metal)

Una transferencia del metal con cortocircuito controlada con precisión que suministra un arco tranquilo y estable, al igual que el charco de soldadura. Esto implica una menor probabilidad de solapados en frío o falta de fusión, menos salpicaduras y una mayor calidad de pasada de raíz en el tubo. La estabilidad del proceso de soldadura reduce la manipulación del charco requerida por el soldador y es más tolerante a las condiciones altas-bajas, lo que reduce los requisitos de capacitación. Los perfiles de cordón de soldadura son más gruesos que las soldaduras convencionales de pasada de raíz, lo que puede eliminar la necesidad de una pasada en caliente, lo que a su vez aumenta la productividad de la soldadura. En algunas aplicaciones con acero inoxidable, puede resultar posible eliminar el gas de respaldo (purga) para mejorar aún más la productividad y reducir los costos de soldadura.

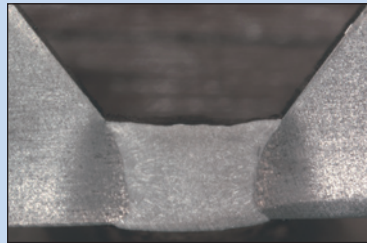
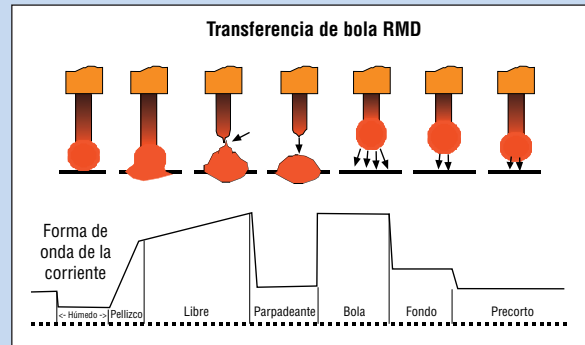

Acero al carbono con RMD®

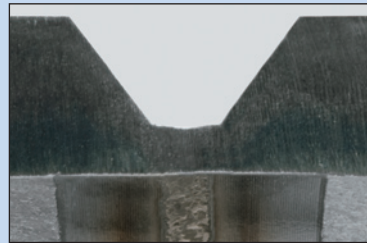

Acero inoxidable con RMD®

- Ideal para soldadura con pasada de raíz
- Fusión uniforme en la pared lateral
- Menos salpicaduras de soldadura
- Tolerante a condiciones de tope alto-bajo
- Más tolerante a la distancia de la punta al trabajo
- Menos tiempo de capacitación para el soldador
- Las pasadas de soldadura más gruesas pueden eliminar la pasada en caliente
- Elimine el gas de respaldo en algunas aplicaciones con acero inoxidable

Capacidades de procesos de soldadura (continuación)

MIG pulsada

Este método de soldadura pulsada ofrece una longitud de arco menor, un cono de arco más angosto y menos entrada de calor que la transferencia por pulsos en aerosol tradicional. Debido a que el proceso es de circuito cerrado, se eliminan virtualmente el arco errante y las variaciones en las distancias de la punta al trabajo. Esto ofrece un control del charco más fácil para soldaduras en posición y fuera de posición, lo que reduce el tiempo de capacitación del soldador. El proceso también mejora la fusión y el llenado en la convergencia de la soldadura, lo que permite mayores velocidades de recorrido y una mayor deposición. Este proceso, en conjunto con RMD para soldadura con pasada de raíz, permite que en los procedimientos de soldadura con un alambre y un gas se elimine el tiempo dedicado al cambio de procesos.

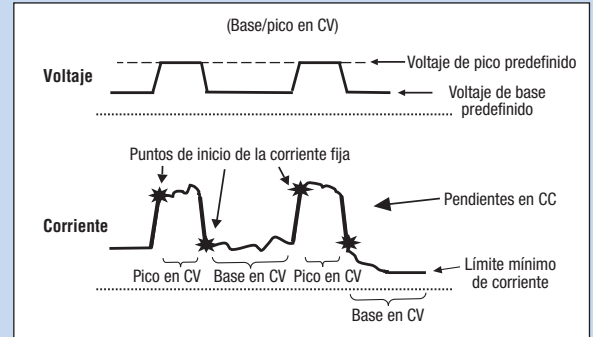

Acero carbono con MIG pulsada







Acero inoxidable con MIG pulsada

- Ideal para soldadura con pasada de relleno y tapado
- Control del charco más fácil que con el pulso en aerosol convencional
- Longitudes de arco menores y cono de arco angosto para soldaduras fuera de posición
- Más tolerante a la variación de la punta al trabajo
- Mejor fusión y mejor llenado en la convergencia de la soldadura
- La menor entrada de calor reduce el tiempo de enfriamiento entre pasadas y mejora el tiempo del ciclo de soldadura
- Permite procedimientos de soldadura de un alambre con un gas

Rodillo de alimentación (Se requieren dos).

Seleccione los rodillos de accionamiento de la tabla a continuación según el tipo y el tamaño de alambre que utilice. La guía de la entrada de alambre viene instalada en este alimentador de alambre.

Tamaño del alambre	Ranura en V para alambre duro 	Ranura en U para alambre blando o alambres tubulares blandos 	Moleteado en V para alambres tubulares duros 	Dentado en U para alambre extremadamente blando o alambres tubulares blandos (es decir, tipos de revestimiento duro) 
0,023/0,025 in (0,6 mm)	087130	—	—	—
0,030 in (0,8 mm)	053695	—	—	—
0,035 in (0,9 mm)	053700	072000	132958	—
0,040 in (1,0 mm)	053696	—	—	—
0,045 in (1,1/1,2 mm)	053697	053701	132957	083489
0,052 in (1,3/1,4 mm)	053698	053702	132956	083490
1/16 in (1,6 mm)	053699	053706	132955	053708
0,068/0,072 in (1,8 mm)	—	—	132959	—
5/64 in (2,0 mm)	—	053704	132960	053710
3/32 in (2,4 mm)	—	053703	132961	053709

Información para pedidos

Equipos y opciones	N.º de catálogo	Descripción	Cant.	Precio
ArcReach® SuitCase® 8 Alimentador MIG/FCAW	951726	Conectores estilo Tweco, con rodillos de accionamiento y antorcha Bernard BTB 300 A		
	951727	Conectores estilo Tweco, con rodillos de accionamiento y antorcha Bernard S-Gun™		
	951728	Conectores estilo Tweco, con rodillos de accionamiento y antorcha Bernard Dura-Flux™		
	301457	Conectores estilo Tweco, alimentador únicamente		
ArcReach® SuitCase® 12 Alimentador MIG/FCAW	951729	Conectores estilo Tweco con rodillos de accionamiento y antorcha Bernard BTB 300 A		
	951730	Conectores estilo Tweco, con rodillos de accionamiento y antorcha Bernard S-Gun™		
	951731	Conectores estilo Tweco, con rodillos de accionamiento y antorcha Bernard Dura-Flux™		
	951732	Conectores estilo Tweco, con rodillos de accionamiento y antorcha MIG Bernard PipeWorx 300-15		
	301456	Conectores estilo Tweco, alimentador únicamente		
ArcReach® SuitCase® 12 para servicio pesado Alimentador FCAW	301604	Conectores estilo Tweco, alimentador únicamente, para alambre con núcleo fundente de 3/32 in		
Alimentador inteligente ArcReach® MIG/FCAW/RMD®/alimentador pulsado	951733	Conectores estilo Tweco, con rodillos de accionamiento y antorcha MIG Bernard PipeWorx 300-15		
	300935	Conectores estilo Tweco, alimentador únicamente		
Kit de flujómetro	300343			
Filtro en línea	195189			
Adaptador de carrete	047141	Para carretes de 14 lb		
Adaptador internacional de antorchas	164902	Se requiere el adaptador para conectar ArcReach SuitCase a una antorcha de estilo europeo		
Antorchas				
Antorcha Bernard® BTB 300 A (GMAW)		Consulte el documento de Bernard SP-BTB		
Antorcha Bernard® S-Gun™ (GMAW)	S2515TE5EM	Consulte el documento de Bernard S25-1.2		
Bernard® Dura-Flux™ (FCAW)		Consulte el documento de Bernard SP-DF		
Bernard® PipeWorx 300-15 (GMAW)	195400	15 ft (4,6 m), 300 A, antorcha MIG enfriada por aire diseñada para su uso con todos los sistemas inteligentes ArcReach		
Fuentes de alimentación				
Sistemas XMT® 350 FieldPro™		Consulte el documento DC/18.96		
Dimension™ 650 con ArcReach		Consulte el documento DC/19.3		
XMT® 450 CC/CV con ArcReach		Consulte el documento DC/18.94		
Big Blue® 400 Pro y 400 PipePro®		Consulte los documentos ED/5.7 y ED/5.8		
Big Blue® 500 Pro		Consulte el documento ED/11.0		
Big Blue® serie 600		Consulte el documento ED/11.5		
Big Blue® serie 800		Consulte el documento ED/14.0		
Serie Trailblazer®		Consulte los documentos ED/4.75, ED/4.78 y ED/4.8		
Consumibles				
Rodillos de accionamiento				
Alambres				

Fecha:

Precio total cotizado:

Distribuido por:

